

FUJIFILM FP-Z8000

8000lm クラス*1 最小・最軽量
超短焦点レンズ一体型レーザープロジェクター

*1: レーザー光源を搭載した8000lm以上の明るさの映像を投写できる、超短焦点プロジェクター(TR値0.4以下)として、2020年7月19日時点。メーカー調べ。



至近距離から100インチの投写が可能

投写比 TR*2 0.34 の超短焦点レンズを搭載し、至近距離から最大 300 インチまでの投写が可能。FP-Z8000 は 72cm*3 の至近距離から 100 インチの投写が可能です。

*2: TR (Throw Ratio) は投写距離 / スクリーン横サイズを表した値。

*3: レンズから投写面までの距離。

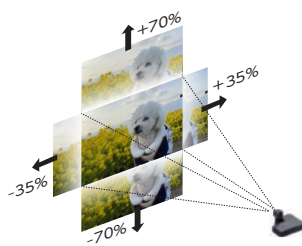

超短焦点プロジェクターで広いレンズシフト範囲

垂直方向 70%、水平方向は 35%の広いレンズシフト範囲で

投写画像の位置を調整可能 (16:10の横投写時)。

さらに、投写方向ごとにレンズシフト位置を記憶する機能を搭載しています。



1.1 倍光学ズーム機構

固定焦点レンズとは異なり、設置後に投写位置を調整するためにプロジェクターの取付位置を変更するような手間を省くことが出来ます。また、垂直水平のレンズシフト機能を組み合わせることで、設置現場での調整作業の削減に貢献します。

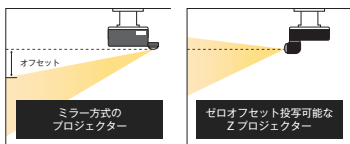

ゼロオフセット投写

従来のミラー方式の超短焦点レンズのプロジェクターで発生するオフセットを解決いたしました。

エッジブレンディング

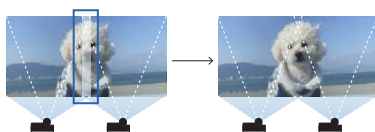

マルチ画面投写時、つなぎ目の映像の重なりを目立たなく調整。最大4台まで FP-Z8000 によるマルチ投写が可能。

補正機能は専用アプリケーションを使って設定します。設定は FP-Z8000 と PC を USB ケーブルで接続して行います。WindowsOS のみ対応。

幾何学補正

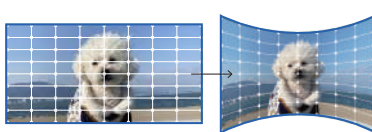

入力映像に幾何学補正が可能。湾曲したスクリーンにも、補正機能により投写が容易に。

補正機能は専用アプリケーションを使って設定します。設定は FP-Z8000 と PC を USB ケーブルで接続して行います。WindowsOS のみ対応。

台形補正



プロジェクター設置時の画面の歪みを補正。四隅を個別調整できるコーナーフィット搭載。

4K 信号入力

HDMI や HDBaseT・Displayport 端子を経由した 4K 信号入力に対応。(3840×2160 60P)

投写映像はプロジェクターの解像度 (1920×1080) にリサイズされます。

■ 主な仕様

型名	FP-Z8000	
DLPチップ	サイズ	0.67型 アスペクト比16:10
	表示方式	1チップDLP方式
	画素数	2,304,000画素(1920×1200)
レンズ	タイプ	屈曲型二軸回転機構・超短焦点レンズ
	レンズシフト	電動：V±70% H±35%
	ズーム	電動：x1.0～x1.1
	投写比[TR値 ^{*1}]	0.34(ワイド側)～0.37(テレ側)
	焦点距離	f=5.0mm(ワイド側)～5.5mm(テレ側)
	Fナンバー	F2.3(ワイド側)～F2.39(テレ側)
光源	レーザーダイオード	
明るさ ^{*2}	8,000lm	
コントラスト比 ^{*3}	12,000:1	
投写画像サイズ	70型～300型	
音声出力	10W×1	
スクリーン解像度(横×縦)	WUXGA 1920×1200	
AV入出力端子	映像入力用 ^{*4}	HDMI 1系統、DisplayPort、SDI、HDBaseT(RJ-45)
	音声入出力用	AUDIO IN (3.5mmミニステレオジャック)、AUDIO OUT (3.5mmミニステレオジャック)
使用環境	動作温度	0～40℃
電源	AC100V～120V、AC220V～240V 50/60Hz	
最大消費電力	1020W	
消費電力(スタンバイ時)	0.5W	
外形寸法	[幅]460mm×[奥行き]510mm×[高さ]162.5mm(レンズ収納時、突起部除く)	
質量	約18.4kg	
付属品	単4型乾電池(2個)、レンズキャップ、電源ケーブル(3.0m・3芯アース付き)、HDMIケーブル(1.8m)、ケーブルロック、リモコン、簡易説明書	

*1 TR (Throw Ratio) 値は、投写距離÷スクリーン横サイズで算出されます。

*2 工場出荷時における本製品全体の平均的な値を示しており、ANSIに基づいた規格にて記載しています。

*3 ダイナミックコントラストをオンに設定した時の値を示しています。

*4 4K信号入力は、HDMI 1系統(TypeA)・DisplayPortに対応。

■ 接続インターフェース

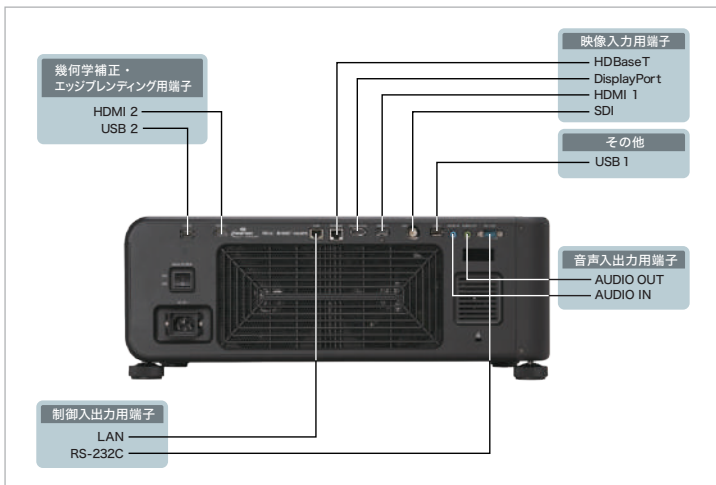

■ レンズシフト調整範囲

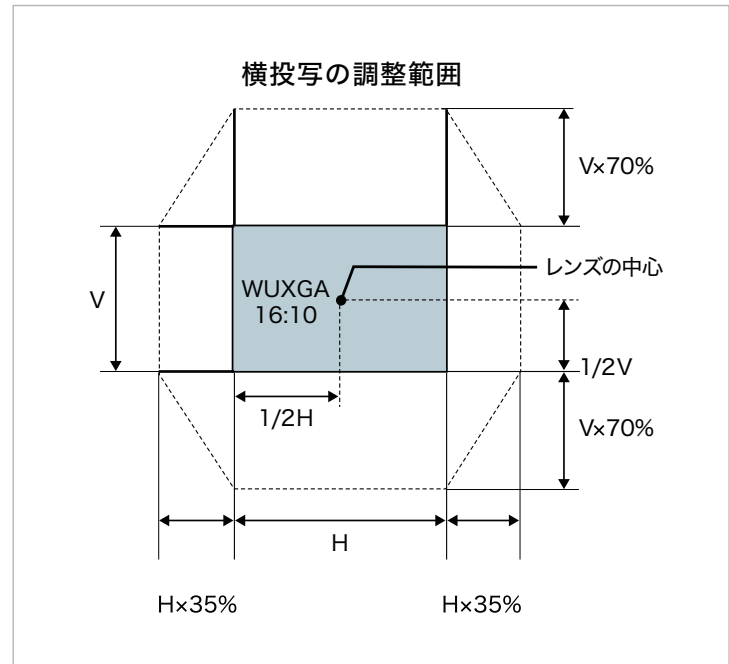

■ 投写距離

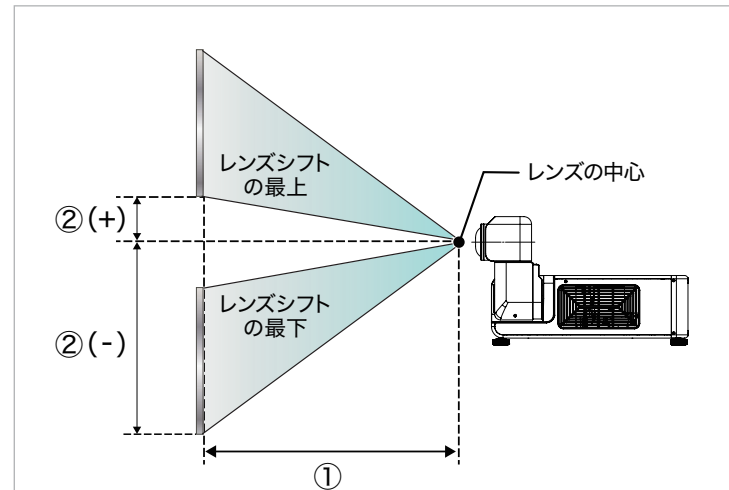

横投写距離表

16:10 スクリーン		① 投写距離(cm) ワイドーテレ	② レンズシフト(cm) 最下ー最上
サイズ(型)	幅×高さ(cm)		
70	151 × 94	50 - 55	-113 - 19
80	172 × 108	58 - 64	-129 - 22
90	194 × 121	65 - 72	-145 - 24
100	215 × 135	72 - 80	-162 - 27
120	258 × 162	87 - 96	-194 - 32
150	323 × 202	109 - 121	-242 - 40
200	431 × 269	147 - 161	-323 - 54
250	538 × 337	184 - 202	-404 - 67
300	646 × 404	221 - 243	-485 - 81

株式会社シーマ

映像yorozu屋 0120-410-866
www.cima-net.co.jp r-info@cima-net.co.jp

大阪本社
〒564-0053 大阪府吹田市江の木町20-10
TEL: 06-6310-4103 FAX: 06-6310-4110

東京支店
〒134-0086 東京都江戸川区臨海町3-6-3
TEL: 03-6661-4101 FAX: 03-6661-4108

京都支店
〒606-0047 京都市左京区上高野薩田町113
TEL: 075-723-0430 FAX: 075-723-0431

広島支店
〒730-0823 広島市中区吉島西1-27-6
TEL: 082-246-7762 FAX: 082-243-2281

九州支店
〒812-0042 福岡県福岡市博多区豊1-9-11
TEL: 092-409-4120 FAX: 092-409-4128